

FICHE TECHNIQUE – Gamme Pro

Tente Stretch RHI-XL315-C1 : 4 angles ouverts

Dimensions de la toile : 21 m x 15 m (315 m²)

Couleur de la toile : Sable – Existe en blanc perlé, blanc opaque, taupe, noir, rouge

Surface utile : 315 m²



VERSIONS D'OSSATURE

- 1 Toile Stretch RHI de 21 m x 15 m
- 18 Poteaux de tour
- 6 Mâts centraux
- 23 Points d'ancrage

BOIS D'EUCALYPTUS – EUV1

- Poteaux de tour en bois d'eucalyptus
- Mâts centraux en aluminium anodisé Ø 76 mm / 3 mm avec habillage lycra noir

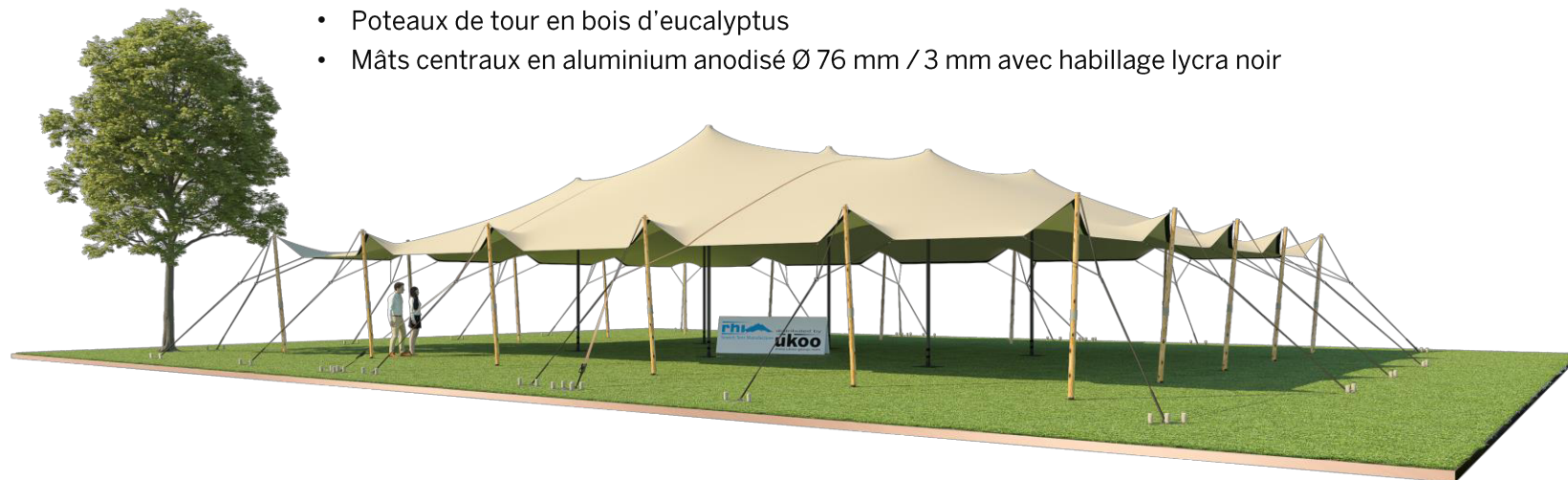

ALUMINIUM ANODISÉ – AL-D3

- Poteaux de tour & mâts centraux en aluminium anodisé Ø 76 mm / 3 mm



DIMENSIONS & EMPRISE AU SOL

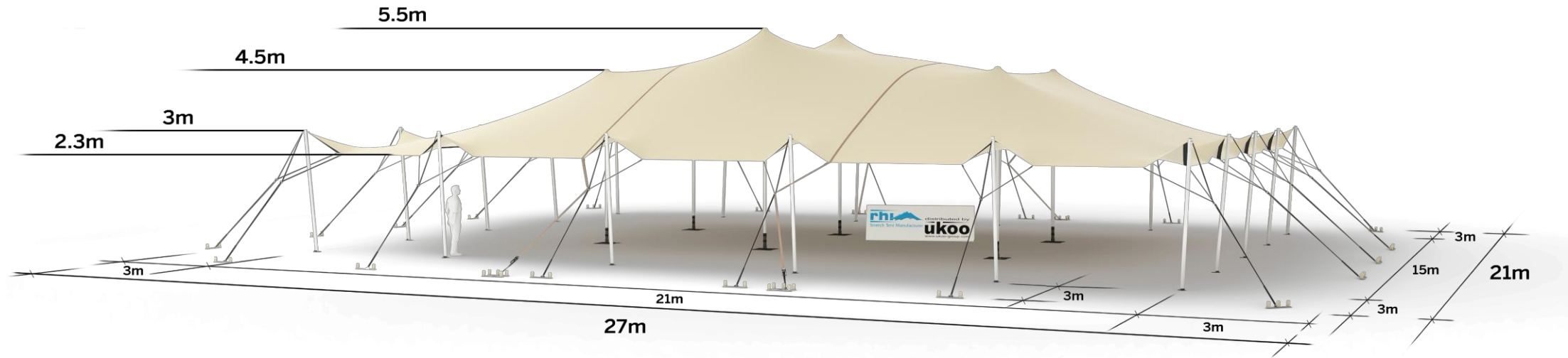

SURFACE UTILE

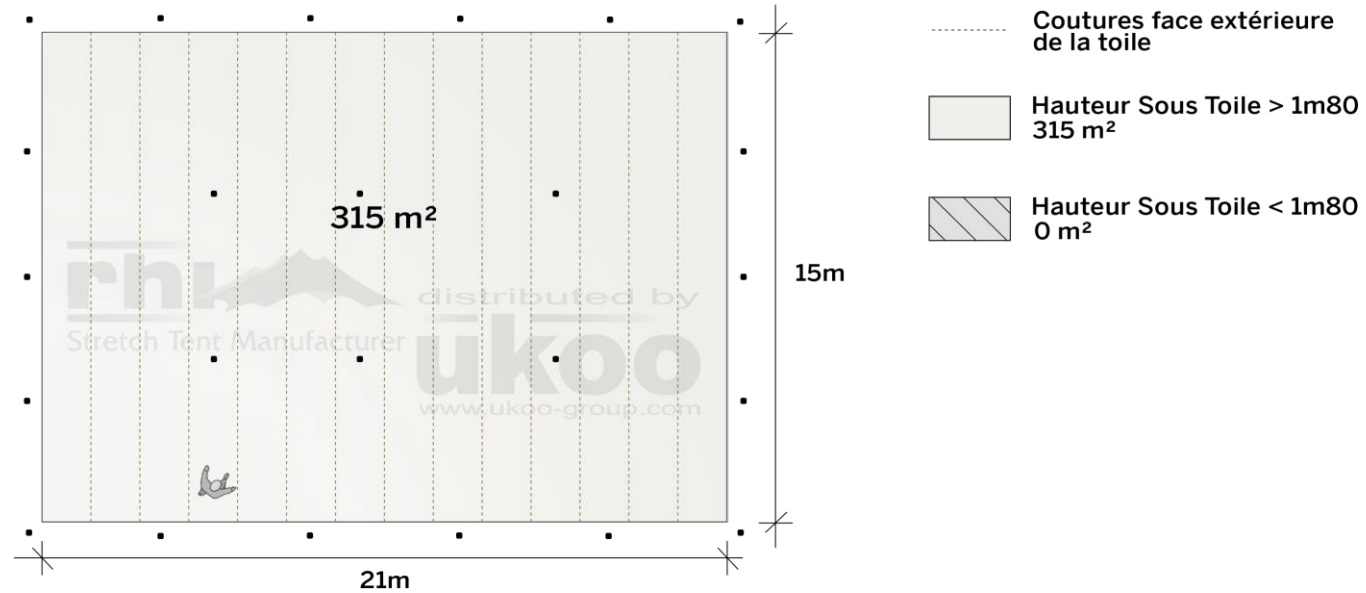

EXEMPLES D'AMÉNAGEMENT & CAPACITÉS D'ACCUEIL

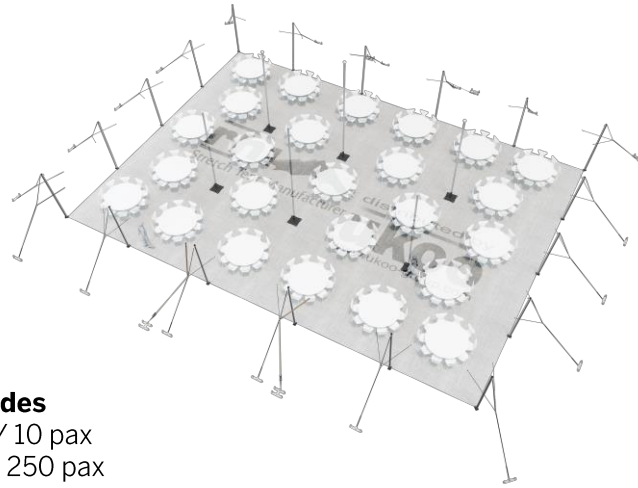

Format tables rondes

Diamètre : 150 cm / 10 pax
Capacité d'accueil : 250 pax

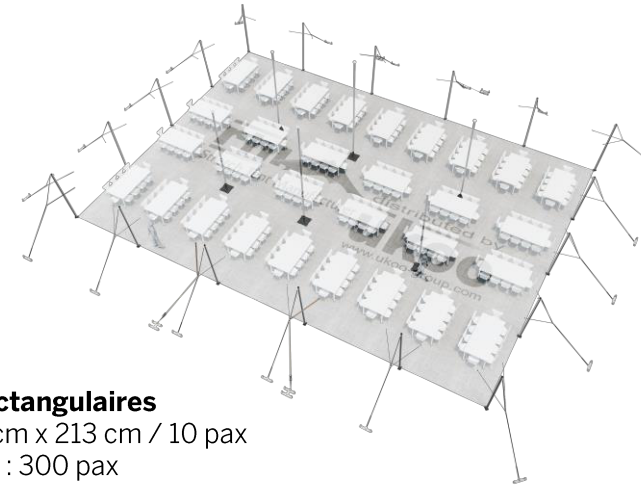

Format tables rectangulaires

Dimensions : 103 cm x 213 cm / 10 pax
Capacité d'accueil : 300 pax

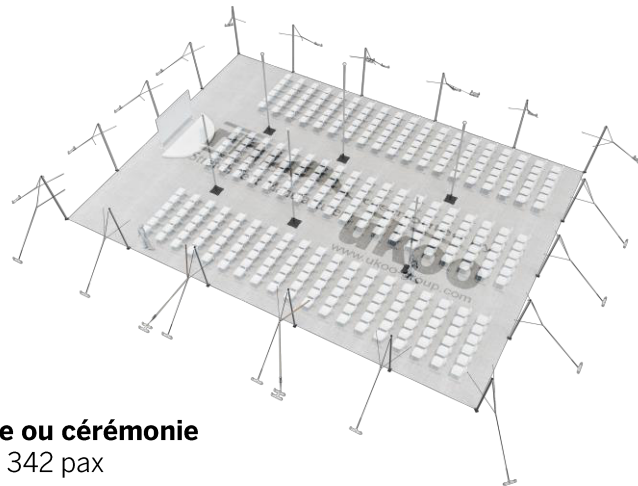

Format conférence ou cérémonie

Capacité d'accueil : 342 pax

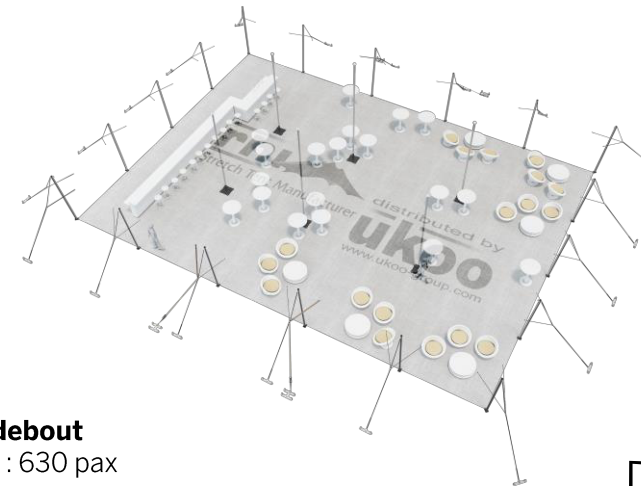

Format cocktail debout

Capacité d'accueil : 630 pax